

Massoth®



DiMAX® 100A

PC Modul 8175001

PC Module 8175001

Version 2.0 - 04/08

Inhaltsverzeichnis	Seite
1.Sicherheitsinformationen	1
1.1.Kurzbeschreibung	2
1.2.Funktionsübersicht	2
1.3.Lieferumfang	2
2.Anschluss und Betriebsarten	2
2.1.DiMAX Busgeräte	3
2.2.LGB® MZS III	4
2.3.eMOTION Dekoderupdate	4
2.4.CV Programmieren + Auslesen von Dekodern	5
3.Selbstupdate	6
4.Technische Daten	7
5.Sonstiges	7
5.1.Rechtliches	8
5.2.Hotline	9

1. Sicherheitsinformationen

Sehr geehrter Kunde, mit dem Kauf des DiMAX PC Moduls haben Sie sich für einen besonders leistungsfähiges Produkt der Firma Massoth Elektronik GmbH entschieden. Wir empfehlen, diese Produktdokumentation gründlich zu lesen, bevor Sie das PC-Modul in Betrieb nehmen.

- An dieses Modul dürfen nur Geräte angeschlossen werden, die dafür bestimmt sind.
- **Der Programmiergleis Ausgang darf keine Verbindung zu Gleisen einer digitalen Steuerung haben!**

1.1. Kurzbeschreibung

Das PC-Modul dient zum Programmieren und Auslesen von DCC-Dekodern sowie zum Update von DiMAX Busgeräten, eMOTION Dekodern oder LGB-MZS-III Zentralen.

1.2. Funktionsübersicht

- Serieller Anschluss (RS 232) zur Verbindung mit einem PC.
- DiMAX Busanschluss zum Update von Massoth Digitalkomponenten.
- Trafo- oder Gleichspannungsanschluss zur Versorgung des Moduls.
- Programmiergleis Ausgang für CV-Einstellungen und Dekoderupdate.
- Auslesen + Programmieren von DCC Dekodern

1.3. Lieferumfang

- PC-Modul
- Serielles RS232 Kabel
- DiMAX Buskabel
- Service CD
- Bedienungsanleitung

2. Anschluss und Betriebsarten

Beim Update oder der Programmierung darf immer nur das gewünschte Gerät am PC-Modul angeschlossen sein. Alle anderen Geräte oder Dekoder müssen vorher abgeklemmt werden.

Die benötigte Software und Update-Dateien finden Sie auf der beiliegenden CD. Aktuellste Versionen finden Sie auf unserer

Webseite unter <http://www.massoth.de> unter Support – Software.

Während des Datentransfers blinkt die rote LED am PC-Modul zur Kontrolle.

2.1. DiMAX Busgeräte

Zum Update von allen DiMAX Busgeräten muss das PC-Modul durch einen zusätzlichen Trafo oder einer Gleichspannung versorgt werden. Bitte beachten Sie die Spannungsangaben in den technischen Daten.

Das Modul wird dann automatisch zur „Zentrale“ und versorgt das zu aktualisierende Gerät über das Buskabel.

Bei einem Update des Navigators müssen Sie diesen manuell in den Updatemodus schalten. Halten Sie hierzu vor dem Einstecken des Kabels die rechte STOP-Taste gedrückt.

Zum Update der Busgeräte benötigen Sie das Programm „DimaxUpdate V11“ oder neuere Version und folgen Sie den Anweisungen auf dem Bildschirm.

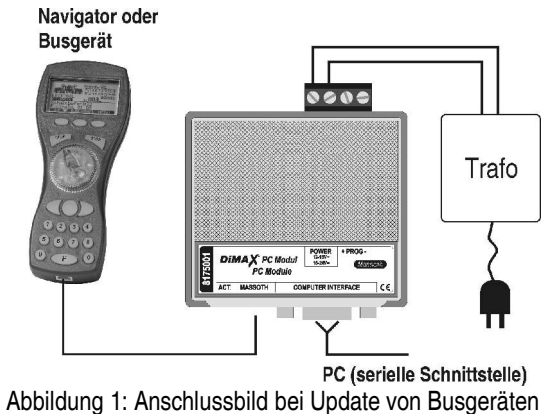

Die Programmierung erfolgt auf dem Programmiergleisanschluss des PC-Moduls. Somit kann der Dekoder auch im eingebauten Zustand upgedated werden.

ACHTUNG: Da bei diesen Updates große Datenmengen übertragen werden, muß eine sichere Verbindung zum Gleis gewährleistet sein. Wir empfehlen den Anschluss über die Loksteckdose durchzuführen, wenn diese vorhanden ist. Ansonsten empfiehlt sich die Verwendung eines Rollprüfstandes. Zum Beginn des Updates werden ausführliche Tests der Datenübertragung vorgenommen. Sollte das Update zügig abbrechen, müssen Sie für einen besseren Kontakt sorgen.



Abbildung 3: Anschluss von eMOTION Dekodern

2.4. CV Programmieren + Auslesen von Dekodern

Zum Programmieren und Auslesen von DCC Digitaldekodern muss das PC-Modul durch einen zusätzlichen Trafo oder einer Gleichspannung versorgt werden. Die Gleisanschlüsse des Dekoders schliessen

Sie an die beiden rechten Schraubklemmen an. Der Dekoder benötigt eine Last (idealerweise der Fahrzeugmotor), um ein erfolgreiches Update bestätigen zu können (Anschluss siehe Abb. 3).

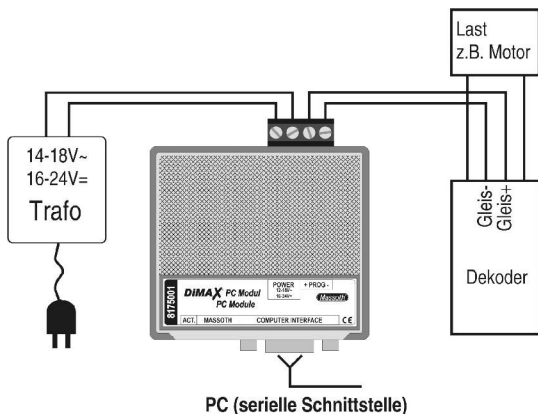
Das PC-Modul unterstützt die Programmierarten CV Bitweise lesen und CV schreiben.

Sie brauchen hierfür das Programm „Massoth CV-Programmer“ oder „Massoth CV-Programmer Easy“. Im Programm Massoth CV-Programmer gibt es eine kurze Hilfe-Datei zur Bedienung. Das „Easy“-Programm bedarf keiner Anleitung.

3. Selbst-Update

Auch für das PC-Modul ist ein Update möglich. Hierzu muss das PC-Modul durch einen zusätzlichen Trafo oder einer Gleichspannung versorgt werden.

Zum Update der Busgeräte benötigen Sie das Programm „DimaxUpdate V11“ oder neuere Version und folgen Sie den Anweisungen auf dem Bildschirm.



Abbildung 4: Anschluss zum Selbstupdate

4. Technische Daten

Spannung: 16-24 V DC oder 14-18V AC

Stromaufnahme: 30 mA im Ruhezustand

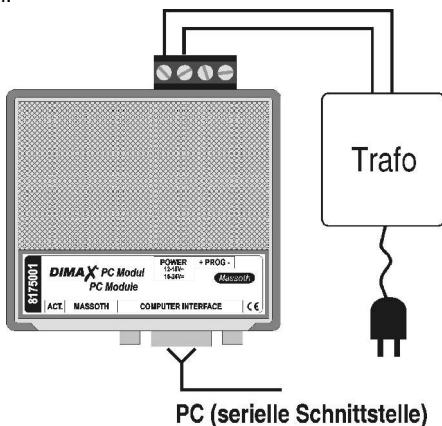
Programmierspannung: 14V

Programmierstrom: max. 1,5A

Temperaturbereich: -20 - +45°C

Abmessungen: 68 x 78 x 20 mm (L x B x H)

Hinweis zur Temperatur: Um Kondenswasserbildung zu vermeiden, benutzen Sie die Elektronik bei Temperaturen unter 0°C nur, wenn diese vorher aus einem beheizten Raum kommt. Die Wärme die während des Fahrbetriebs erzeugt wird, reicht aus um Kondenswasserbildung zu verhindern.

5. Sonstiges



Dieses Produkt entspricht den CE Konformitätsrichtlinien für elektrische Kleingeräte in der aktuellen Fassung.

RoHS

Dieses Produkt ist nach den aktuellen EG Richtlinien umgangssprachlich „bleifrei“ hergestellt und damit RoHS-konform.



Entsorgen Sie das Produkt nicht im Hausmüll. Nutzen Sie bitte den dafür vorgesehenen Elektroschrott.



Werfen Sie das Produkt nicht in offenes Feuer oder durch Hitze entflammable Brennstoffe.

5.1. Rechtliches

Garantie und Gewährleistungsansprüche

Massoth garantiert die Fehlerfreiheit dieses Produkts für ein Jahr. Daneben besteht in Deutschland ein Gewährleistungsanspruch von 2 Jahren. Verschleißteile sind von der Garantieleistung ausgeschlossen, da diese Teile einer natürlichen Abnutzung durch Gebrauch des Gegenstandes unterliegen. Der Anspruch auf Serviceleistungen durch den Hersteller erlischt durch eine zweckentfremdete Nutzung sofort und unwiderruflich. Irrtümer und Änderungen vorbehalten.

Reparatur, Kundendienst, Support

Für Schäden durch unsachgemäße Behandlung oder Fremdeingriff oder Veränderung des Produkts besteht kein Garantieanspruch. Zuwiderhandlungen bewirken zwingend Garantieverlust und generelle Reparaturverweigerung. Berechtigte Beanstandungen werden kostenlos nachgebessert. Für Reparatur- oder Serviceleistungen übergeben Sie das Produkt bitte Ihrem Fachhändler oder senden es ausreichend frankiert an den Hersteller. Eine Kopie des Kaufbelegs wird vorausgesetzt. Unfrei zugesendete Ware wird nicht angenommen.

Um Beratung, Hilfestellung oder Servicedienstleistungen in Anspruch zu nehmen, wenden Sie sich bitte an Ihren Fachhändler. Im Internet finden Sie detaillierte Informationen und Dokumentation zu diesem Produkt. Dort steht auch eine FAQ-Liste zur Verfügung. Ebenso erhalten Sie auch neuste Software und aktuelle Produktdokumentation zu Produkten.

5.2. HOTLINE

Für Serviceanfragen nutzen Sie bitte die eMail-Adresse:

hotline@massoth.de

Oder sprechen Sie zu unseren Hotlinezeiten mit unseren Technikern:

Montag: 14:00 – 17:30

Donnerstag: 8:00 – 12:00

Telefon: 06151-3507738

HERSTELLER

**Massoth Elektronik
GmbH**

**Frankensteiner Str. 28
64342 Seeheim**

**Tel.: 06151 35077-0
Fax: 06151 35077-44**

info@massoth.de
vertrieb@massoth.de
hotline@massoth.de
www.massoth.de

Stand: 04/08 TI

Urheberrechte

MASSOTH® und DiMAX® sind eingetragene Warenzeichen der Massoth Elektronik GmbH, Seeheim, Deutschland. LGB® ist ein eingetragenes Warenzeichen und Eigentum des entsprechenden Inhabers. Andere Warenzeichen sind ebenfalls geschützt. Texte, Bilder und Zeichnungen unterliegen dem Urheberrechtsschutz der Massoth Elektronik GmbH, insofern nicht anders gekennzeichnet, und dürfen ohne schriftliche Genehmigung der Massoth Elektronik GmbH nicht genutzt werden.

Massoth®



DiMAX® 100A PC Module 8175001

Version 2.0 - 04/08

Summary	Page
1.Safety Details	11
1.1.Brief Description	12
1.2.Summary of Functions	12
1.3.Scope of Supply	12
2.Hook-Up and Operational Modes	12
2.1.DiMAX Bus Components	13
2.2.LGB® MTS III Update	14
2.3.eMOTION Decoder Update	14
2.4.CV Programming + Decoder Read-Outs	15
3.Self-Update	16
4.Technical Specifications	17
5.Miscellaneous	17
5.1.Warranty and Support	18
5.2.Hotline	19

1. Safety Details

Congratulations on your purchase of the MASSOTH PC-Module. We highly recommend reading this manual and the documentation carefully and thoroughly before operating your new PC-Module.

- Connect this module only to components that are suitable for it.
- **The programming outlet must never have any electrical contact to the tracks of a digitally controlled layout!**

1.1. Brief Description

The PC-Module, connected to a PC, facilitates DCC decoder programming and does read-outs of DCC decoders. In addition updates of DiMAX components, eMOTION Decoders or LGB-MZS-III Central Stations may be accomplished.

1.2. Summary of Functions

- Serial Interface (RS 232) to connect to a PC.
- DiMAX bus terminal to update Massoth digital components.
- Power terminal for a transformer or DC power supply.
- Output for a programming track for CV-programming and decoder update.
- DCC decoder programming and read-outs.

1.3. Scope of Supply

- PC-Modul
- Serial Cable RS232
- DiMAX Bus Cable
- Service CD
- Manual

2. Hook-Up and Operational Modes

Please connect only the component to the PC-module which is to be programmed or updated. Disconnect all other components from the programming track.

Please find the software and update files required on the CD supplied. The current versions of the update files and the software are available on our web site: <http://www.massoth.com> Support – Software.

During operation the red LED is flashing.

2.1. DiMAX Bus Components

An AC or DC power supply is required for updating all DiMAX bus components. Note the specifications in chapter 4.

During this procedure the PC-Module acts as a central station and supplies the component which is to be updated with power via the bus cable.

The DiMAX Navigator needs to be set into the update mode manually: keep the right hand STOP-key depressed as you plug in the bus cable.

The DimaxUpdate V11 program is required for updating DiMAX bus components. Follow the instructions on the screen. Please check our web site <http://www.massoth.com> for the current version of the update software.

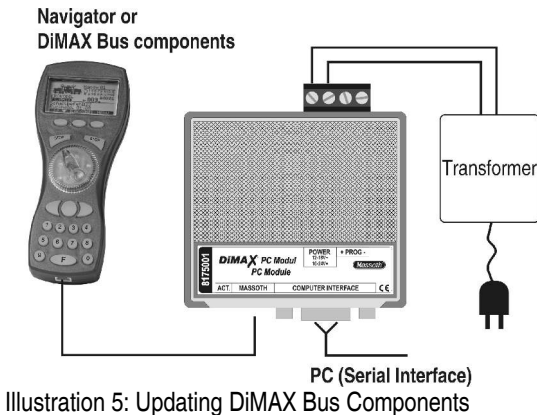

Illustration 5: Updating DiMAX Bus Components

2.2. LGB® MTS III Update

Connect the LGB® MTS III (55006) central station to a transformer. The PC-Module will be supplied with power by the bus cable which connects to the DiMAX terminal of the central station.

Start the „DimaxUpdate V11“ program and follow the instructions on the screen.

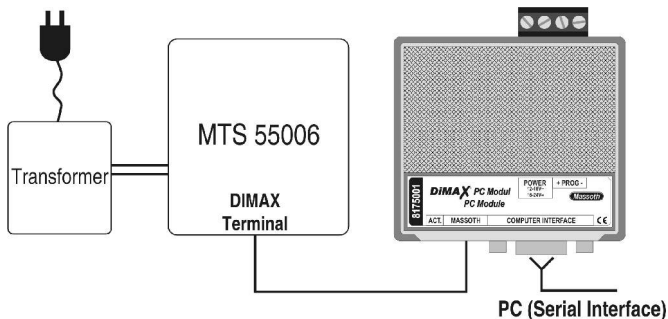

Illustration 6: Updating a LGB® MTS III Central Station

2.3. eMOTION Decoder Update

An AC or DC power supply is required for updating MASSOTH eMOTION Digital Decoders. Note the specifications in chapter 4. Connect the track terminals of the decoder to the right hand terminal of the PC-Module. An electrical load (preferably a motor) must be connected to the decoder to receive a programming confirmation.

Start the „DimaxUpdate V11“ program and follow the instructions on the screen.

Note: Only Massoth eMOTION Decoders with version 2.0 and higher may be updated! Check the decoder's firmware version by reading CV7.

Programming must be accomplished via the programming track ter-

minimal of the PC-Module. Thus the decoder may be updated even if it is installed in a locomotive.

NOTE: The data volume transferred is tremendous. An optimum track contact during this procedure is a must. We recommend to utilize the loco's power socket if available or the Massoth Rolling Road. The update procedure starts with an extensive test of the communication line. In case the update shuts down prematurely, a better contact must be provided.

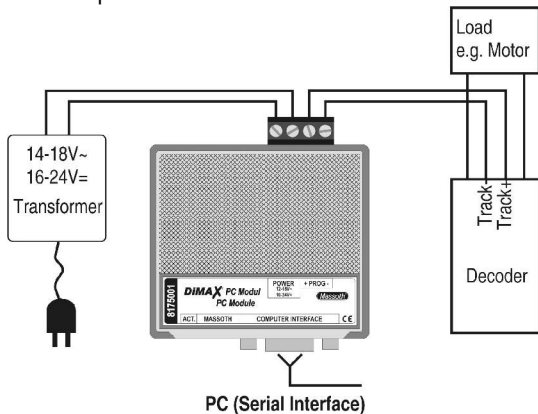

Illustration 7: Updating eMOTION Decoders

2.4.CV Programming + Decoder Read-Outs

An AC or DC power supply is required for programming and reading MASSOTH eMOTION Digital Decoders. Note the specifications in chapter 4. Connect the track terminals of the decoder to the right hand terminal of the PC-Module. An electrical load (preferably a motor) must be connected to the decoder to receive a programming confirmation (see Illustration 3).

The PC-Module supports the programming method “reading and writing bit-by-bit“.

For programming the software “Massoth CV-Programmer“ or “Massoth CV-Programmer Easy“ is required. The Massoth CV-Programmer features a brief help file. The “Easy“ Program is self-explanatory.

3. Self-Update

You may update the PC-Module as well. An AC or DC power supply is required. Note the specifications in chapter 4.

Start the „DimaxUpdate V11“ program and follow the instructions on the screen.

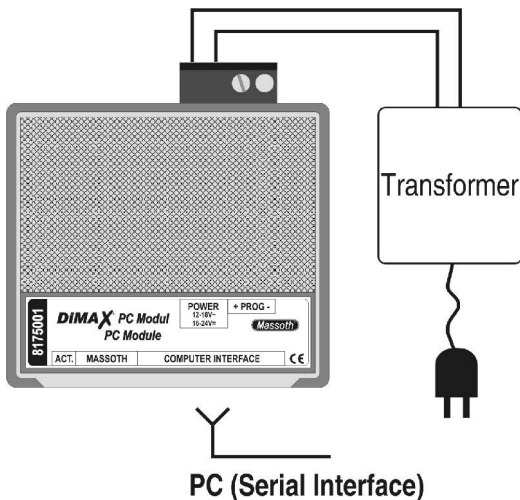

Illustration 8: Self-Update

4. Technical Specifications

Power Supply: 16 to 24 Volts DC or 14 to 18Volts AC

Current: 30 mA in idle

Programming Voltage: 14Volts

Programming Current: max. 1,5Amps

Temperature Range: -4°F to +113°F

Measurements: 68 x 78 x 20 mm (L x W x H)

Note regarding the operating temperature: to prevent the production of condensed water, use the PC-Module in freezing conditions only if it was previously stored in a heated environment. The heat produced during operation is sufficient to prevent condensed water.

5. Miscellaneous



This unit conforms to the CE Standards

RoHS

This unit is manufactured according to the latest EG Standards for lead free manufacturing conforming to RoHS Standard.



Please dispose of according to your State regulations.



Do not dispose of in open fire.

5.1. Warranty and Support

Warranty:

MASSOTH ELECTRONICS USA warrants this product for 1 year from the original date of purchase. This product is warranted against defects in materials and workmanship. Peripheral component damage is not covered by this warranty. Normal wear and tear, consumer modifications as well as improper use or installation are not covered. Errors and changes excepted.

Warranty Claims:

Valid Warranty Claims will be serviced without charge within the warranty period. To initiate a warranty claim, please contact your dealer or MASSOTH ELECTRONICS USA for an RMA (Return Merchandise Authorization). MASSOTH ELECTRONICS USA cannot be responsible for return shipping charges to our repair facility. Please include your Proof of Purchase with the returned goods.

Support:

For support and technical questions contact: sales@massoth.com

5.2. Hotline

For technical support contact:
Massoth Electronics USA
6585 Remington Dr. Suite 200
Cumming, GA 30040

Hotline hours USA: 9:00 a.m. to 4:00 p.m. EST Mo thru Fr

Ph. 770-886-6670
Fax 770-889-6837

Email sales@massoth.com

Internet www.massoth.com

Manufacturer:

**Massoth Elektronik
GmbH
Frankensteiner Str. 28
64342 Seeheim**

**Tel.: 06151 35077-0
Fax: 06151 35077-44**

**info@massoth.de
sales@massoth.com
hotline@massoth.com
www.massoth.com**

Stand: 04/08 ST

Copyrights

Massoth® and DiMAX® are registered trademarks by Massoth Elektronik GmbH, Seeheim, Germany. LGB® is a registered trademark and property of its respective owner. All other trademarks printed are registered trademarks as well. No parts of this work may be reproduced or transmitted in any form or by any means, electronic or mechanical, including photocopying and recording, or by any information storage or retrieval system without the prior written permission by Massoth Elektronik GmbH unless such copying is expressly permitted by federal copyright law.